

KULLANIM KILAVUZU

MODEL: ETARI MD-666

ÇİFT FONKSİYONLU TABAKA
KALINLIĞI ÖLÇME CİHAZI

www.etari.de



GİRİŞ

Hafif, portatif, kullanımı kolay, kompakt ve dijital tabaka kalınlığı ölçme cihazı, metal ve ametal yüzeylerin boya tabakalarını ölçmek için tek elle kullanılabilir şekilde g aydınlatma, el feneri fonksiyonu, UV ışık ve pilin çalışma süresini uzatmak için bir otomatik kapatma tertibatı ile donatılmıştır.

eliştirilmiştir. Tabaka kalınlığı ölçme cihazı ekran

GÜVENLİK UYARILARI

DİKKAT! Güvenlik uyarılarını ve kullanım kılavuzunu lütfen tabaka kalınlığı ölçme cihazını uygulamadan önce okuyunuz.

DİKKAT!

• Ölme cihazını güçlü elektro manyetik ışıma veya elektrik yükü oluşturan tertibat çevresinde kullanmayınız. Bu, hatalı bir ölçme sonucuna neden olabilir.

• Ölme cihazını aşındırıcı ve patlayıcı gazlara maruz kalacak yerlerde kullanmayın. Aksi takdirde cihaz hasar görebilir

veya patlama tehlikesi meydana gelebilir.

• Ölme cihazını uzun süre doğrudan güneş ışınları altında depolamayın veya kullanmayın; bu, yalıtımın deformasyonuna veya hasar görmesine neden olabilir ve cihaz bu durumda düzgün çalışmayabilir.

• Ölme cihazını sıcak bir nesnenin yanına veya üzerine koymayın (70 °C/185°F). Bu, cihazın hasar görmesine neden olabilir.

• Cihaz büyük sıcaklık dalgalanmalarına maruz kaldığında, sıcaklığı sabitleştirmek için ölçüm öncesi 30 dakika bekletilmesi gerekir.

• Soğuk çevreden sıcak çevreye geçildiğinde sensör üzerinde yoğunlaşma görünümü oluşabilir. Yoğunlaşmanın kuruması için ölçme işlemine başlamadan önce 10 dakika bekleyin.

• Cihazı nemli veya tozlu çevrelerde kullanmayın; bu, hasar ve yanlış ölçüm sonuçlarına neden olabilir.

• Hatasız bir sonuç elde etmek için sensör, kaplamalı yüzeyin tüm alanına değişiyor olması gerekir. • Taşıyıcı madde ile kaplama arasında hava kabarcıklarının oluşmamasına dikkat edin.

• Cihaz üretim amaçlı tasarlanmamıştır.

Dolaylı zararlar için sorumluluk kabul etmeyiz! Bu kullanım kılavuzunun dikkate alınmamasından kaynaklanan zararda garanti hakkı hükümsüz kalır!

Uyumsuz kullanımdan veya güvenlik uyarılarının dikkate alınmamasından kaynaklanan kişisel veya maddi hasarlarda sorumluluk kabul etmeyiz!

Güvenlik ve ruhsat nedenlerinden dolayı cihazda değişiklikler yapmak ve/veya cihazın yapısını değiştirmek yasaktır.

Cihazın uygun bir şekilde işleme alınmasına özen gösterin. Mevcut kullanım kılavuzunu dikkate alın. Cihazın okul ve eğitim merkezlerinde, tamirhane ve boş vakit değerlendirme atölyelerindeki kullanımı eğitimli uzman personel tarafından denetlenmelidir.



UYARI

Elektromanyetik arızalar

Bu cihaz, metal ve ametal yüzeylerin tabaka kalınlığını ölçmek için manyetik endüktif girdap akım ölçme yöntemi kullanır. 20 mg (Mini Gauss) üzerinde bulunan manyetik alanlar ölçüm değerlerini etkiler. Bu durumlarda iyi bir ölçüm sonucu elde etmek için arıza kaynağına en az 30 cm'lik bir mesafe bırakın.

Elektromanyetik alan gücü: (Birim = mini Gauss)

| Elektromanyetik kaynak | 0cm | 30cm |
|---------------------------------|------------|------|
| Cep telefonları için şarj aleti | 50 ~ 500 | < 1 |
| Dizüstü şarj aleti | 100 ~ 1000 | < 5 |
| LCD ekranı | 10 ~ 100 | < 1 |
| Fan | 100 ~ 1000 | < 5 |
| Okuma lambası | 400 ~ 4000 | < 10 |

İçerisinde bobin bulunan her cihazın dikkate alınması önerilir.

Enuygun ölçme mesafesi

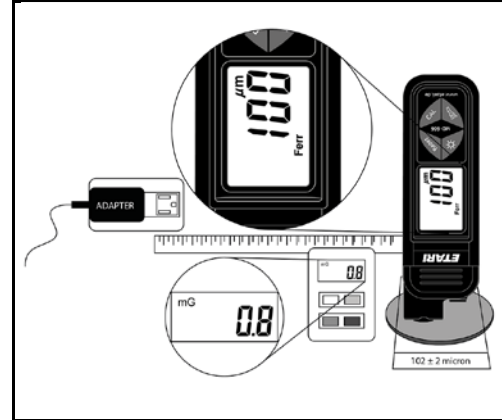

Yanlış Ölçme Mesafesi

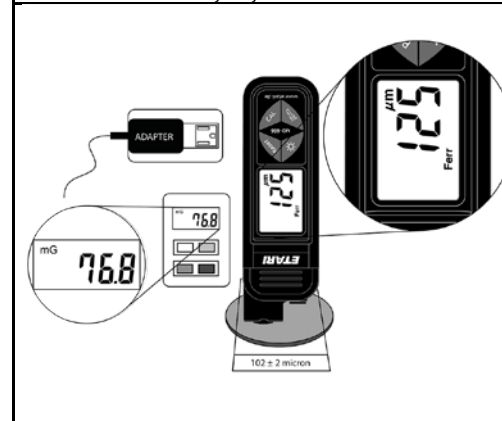

TEKNİK VERİLER:

Teknik veriler:

Ölçülebilir temel madde: Demir metal (Demir, çelik) ve ametal (Bakır, alüminyum, çinko, bronz, piringç)

Demir metal ölçüm alanı: 0 ila 80.0mils, 0 ila 2000µm.

Ametal ölçüm alanı: 0 ila 40.0mils, 0 ila 1000µm.

Demir metal hassasiyeti:

±0,4mils on 0 to 7.8mils.

±(3%+0,4mils) on 7.9mils to 80.0mils.

±10µm on 0 to 199µm.

±(3%+10µm) on 200µm to 1999µm.

Ametal hassasiyeti:

±0,4mils on 0 to 7.8mils.

±(3%+0,4mils) on 7.9mils to 40mils.

±10µm on 0 to 199µm.

±(3%+10µm) on 200µm to 1000µm

Reaksiyon süresi: 1 saniye

GENEL AÇIKLAMALAR

Depolama sıcaklığı: -25 °C ila 60 °C, 0 ila %80'de pilsiz hava nemi.

Sıcaklık katsayısı: 0.1 x (Aşağıda görüntülenen boyutlardan itibaren her derecede °C belirtilmiş yanlışlık) / °C (< 18 °C veya > 28 °C).

Auto Power Off: 1 dakika.

Pil: 1,5 V (AAA), 2 adet.

Pilin ömrü 17 saat süreklili ölçüm

Pil seviye göstergesi:

“+” pil gerilimi operasyonel düzeyin altında olduğu zaman görüntülenir.

Ölçümler: 120 mm (H) x 40,4 mm(B) x 29,2 mm(T)

Ağırlık: ykl. 100 g (Piller dahil)

TANIMLAMA

Kaplamasız metal plakalar

Demir metal (Çelik)

Ametal

(Alüminyum)

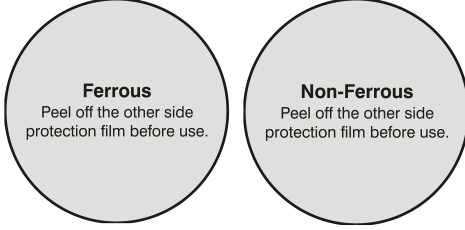

※Beyaz koruma folyasını ilk kullanımdan önce gidirin.

standart kalınlık
102 µm +/- 2 µm

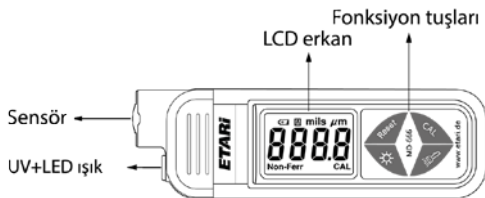
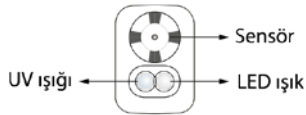
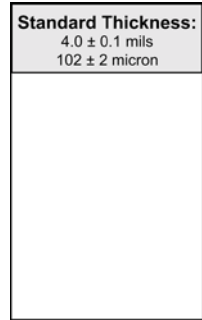

FONKSİYON TUŞLARI

☀️:

Işık fonksiyonunu aşağıda belirtilen sıralamada kullanmak için ☀️ tuşuna basın.

Işık -> UV ışık -> Kapalı.

Işık, kapalı ve açık cihazda kullanılabilir.

☀️:

Ekran ışıklandırma açma ve kapama.

Mils/Micron:

☀️ tuşunu, görüntü „mils“den „µm“ye ve tersine çevriline kadar (1 mil = 25.4 µm) basılı tutunuz.

“CAL”

Güç açık olduğunda, "CAL" düğmesine basın ve kalibrasyonu başlatmak için en fazla 3 saniye basılı tutun

“Reset” Self-kalibrasyon

1. Sensörüne basarak aygıtı açın.

2. „Reset“ tuşu sayesinde cihaz fabrika ayarlarına self-kalibrasyonu ile dönülebilir.

Bunu yapmak için, "Reset" tuşuna basınız, ekranda dört küçük sıfırları 0000 göreceksiniz.



Araba boyası kalınlığının farklılıklarının doğru belirlenmesi için fabrika ayarlarında kalibrasyon işlemi yeterlidir.

UYGULAMA

İçerme kapanma güç Gösterge sensörünü açmak için tıklayın

Birim yüzey ölçülecek karşı sensör basıldığında otomatik olarak yanar. Herhangi bir düğmeye son basıldıktan sonra 60 saniye sonra otomatik devre dışı-matik.

Ölçüm pres yüzeyi ölçüm sensörü ölçülecek. Ölçüm yapılmış kadar bekleyin ve kaplama kalınlığı ve metal türünün görünen değeri olacaktır (bir bip sesi duyarsınız).

Şey görünmüyorsa, bu demektir ki yüzey metalden yapılmış değildir Demir çelik **metaller 2000µm ya da daha fazla demir dışı metaller, ya da bir 1000µm üzerinde kaplamanın kalınlığı** ya (Plastik, tahta...). Kaplama kalınlığı ölçüm aralığını aşarsa, "----" ekranda belirir.

KALİBRASYON

※Kalibrasyon esnasında, Otomatik kapanma fonksiyonu etkin değildir.

※Başlamak için, iki kalibre pullardan birini elinize alınız. Örneğin demirden yapılmış olanı.

Kalibrasyon öncesi kalibrasyon pulundan beyaz koruyucu filmi çıkarınız ve kalibrasyon plakasını hazırlayınız.

1.Sensöre basarak cihazı çalıştırınız.

2.Basın ve bir bip sesi duyana kadar "CAL" tuşunu basılı tutunuz, ekranda „2 - 1“ rakamları göreceksiniz ve “CAL”sembölü yanıp sönmeye başlayacak.

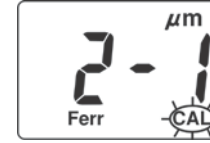

3.Cihazın sensörünü kalibrasyon metal pulunun kaplanmamış tarafına tam sıkıştırınız.

İki bip sesi duyana kadar bekleyin ve ekran „2 - 2“ gösterecektir,

Daha sonra cihazı pulundan alınız.

(Bu durumda cihaz otomatik olarak kaplanmamış yüzeyine kalibre edilecek).



4.102 mikronluk **standart kalınlığa sahip plastik kalibrasyon plakasını** metal kalibrasyon pulunun **kaplanmamış yüzeyine** koyunuz.

5.Cihazın sensörünü kalibrasyon metal pulunun kaplanmamış tarafına **tam sıkıştırınız**

İki bip sesi duyana kadar bekleyin ve ekran „102Mikron“ **gösterecektir.**

Daha sonra cihazı plakadan alınız.

(Bu arada cihazın **otomatik kalibrasyonu** 102 mikronluk standart kalınlığa göre gerçekleşmiştir ve cihaz kalibrasyon modundan **çıkıştır**)

Bu kalibrasyon sürecini diğer demir dışı **Non-Ferrous** olan pulunun üzerinde tekrarlayınız.

Bundan sonra, cihaz tamamen kalibre edilmiş olacaktır.

OPERASYON

1. manyetik alanların çeşitli kaynaklardan uzak cihazı tutun.
2. sıkıca yüzeye sensör cihazı ölçülecek tuşuna basın. Kaplama kalınlığı ölçüm aralığını aşarsa 3. "----" ekranda belirir.

BAKIM

Pil takma ve değiştirme

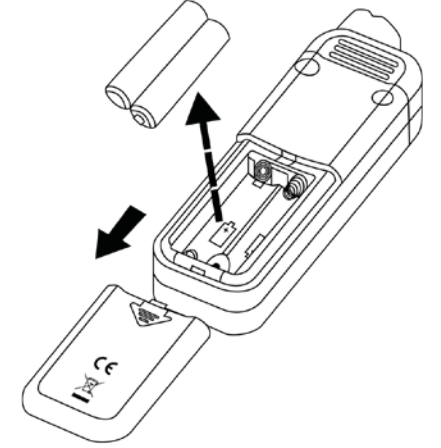

1. Cihazın enerji beslenimi
- 2 x 1,5 V-pillerle (AAA) gerçekleşir.
2. Pillerin değiştirilmesi gerektiğinde ekranda ilgili sembol "☀️" görüntülenir.
- 3 Ölçme cihazın alt kısmını dikkatlice kenarı iterek, cihazın şarj kapağını açın.
4. Pilleri, pil yuvasından çıkarın.
5. İki adet yeni AAA pili takın, kutuplar pil yuvasının alt kısmında gösterildiği gibi düzenlenmelidir.
6. Şarj kapağını yeniden takın.

Cihaz uzun süre kullanılmadığında pilleri çıkarın.

Yüksek sıcaklık veya yüksek hava nemi olan yerlerde depolamayın.

Temizleme

Gövdeyi hafif nemli bez ve uygun temizleme maddesi ile dikkatlice silin. Aşındırıcı veya çözücü madde kullanmayın.